

# MVB-100 系列

多元連接系統

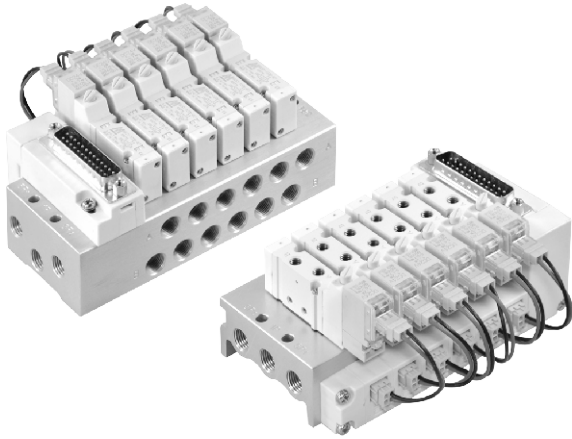

## 規格：

- 25針D-sub連接器 (纜線長度3m)。
- 簡易配線系統。

## 注意事項：

- 訂購最大連座數4E1為12連座，4E2與4E2C.P.R為11連座。
- 搭配MVSY-100系列電磁閥。

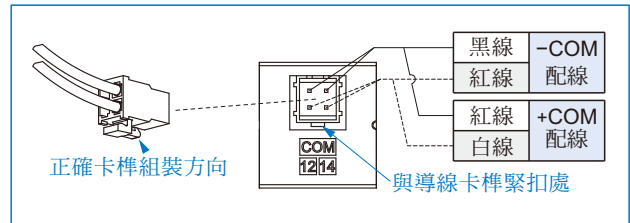

※ -COM規格需對應PLC(PNP輸出)之機型。

※ +COM規格需對應PLC(NPN輸出)之機型。

## 訂購代號(多元連結系統)：

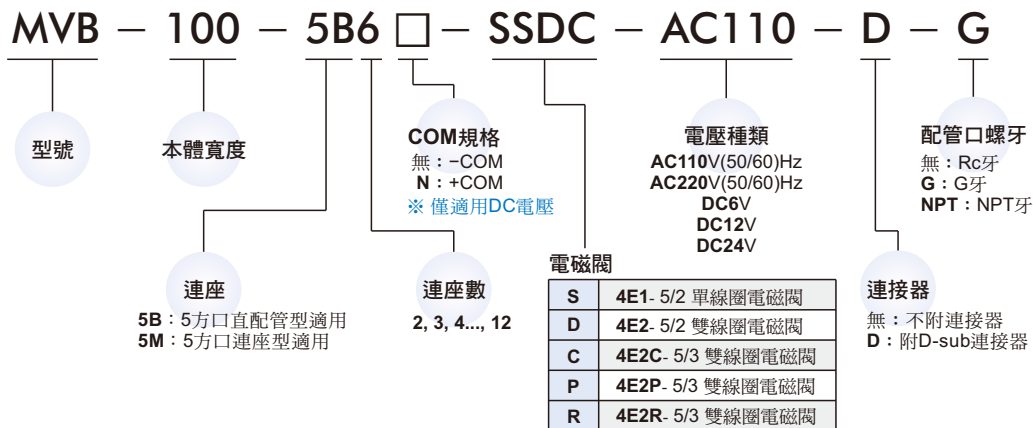

※ 依序由 D-sub 端開始組裝。

## 電路板套件+連座 / 訂購代號：

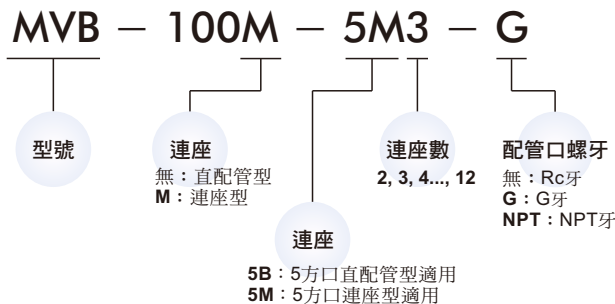

## 防塵蓋 / 訂購代號：

MVB - 100 - P

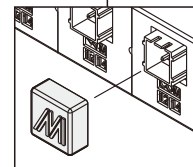

## 連接器 / 訂購代號：

MVB - 100 - D

**連接器**  
D：D-sub連接器

# MVB-100 外觀尺寸

多元連接系統

## MVB-100-5B\*

5方口直配管型用

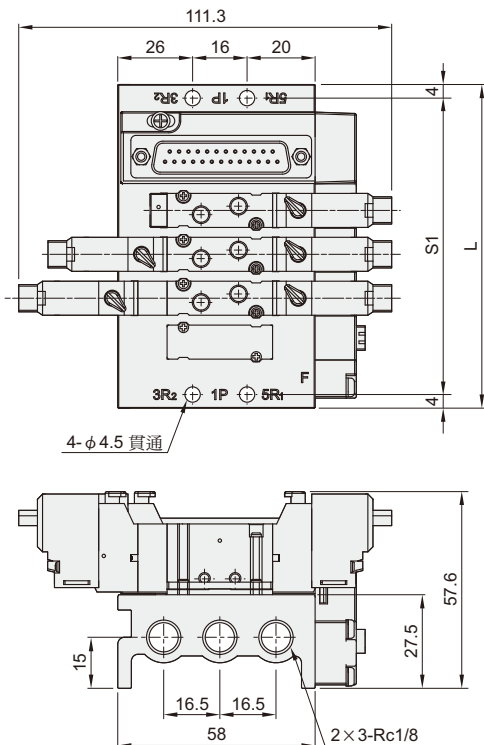

連座數	L	S1
2	79.5	69.5
3	97	87
4	114.5	104.5
5	132	122
6	149.5	139.5
7	167	157
8	184.5	174.5
9	202	192
10	219.5	209.5
11	237	227
12	254.5	244.5

## MVB-100M-5M\*

5方口連座型用

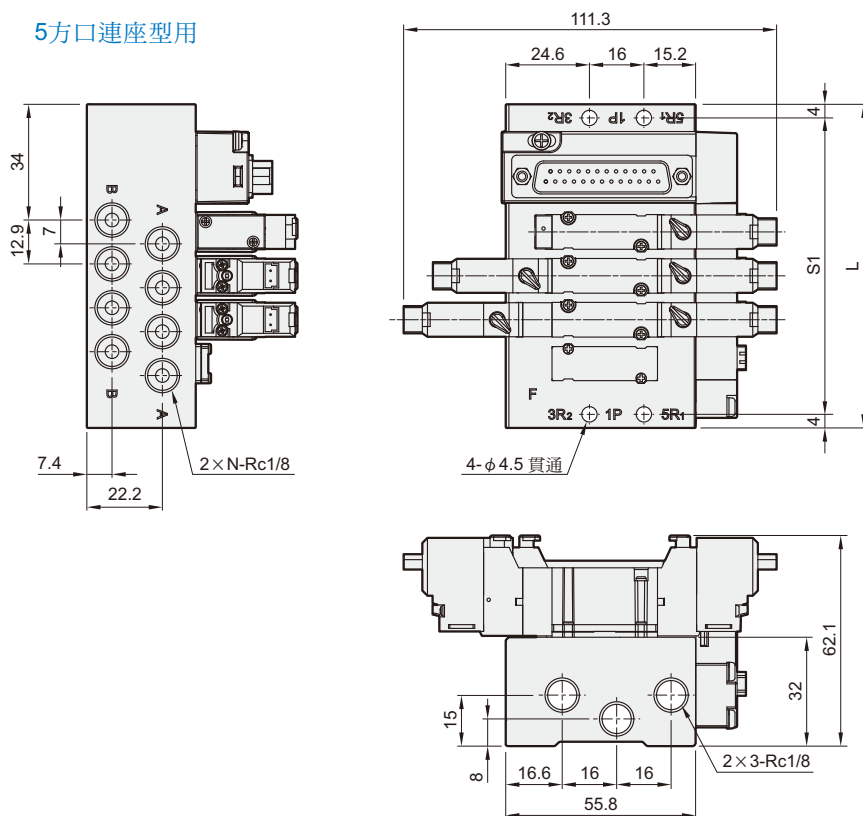

連座數(N)	L	S1
2	69.3	61.3
3	82.2	74.2
4	95.1	87.1
5	108	100
6	120.9	112.9
7	133.8	125.8
8	146.7	138.7
9	159.6	151.6
10	172.5	164.5
11	185.4	177.4
12	198.3	190.3

# MVB-100 / 156 配線

多元連接系統



導線 / 訂購代號： ※ MVB-156 與 MVB-100 系列共用配件。

MVB - 100 - □ - WA2E1

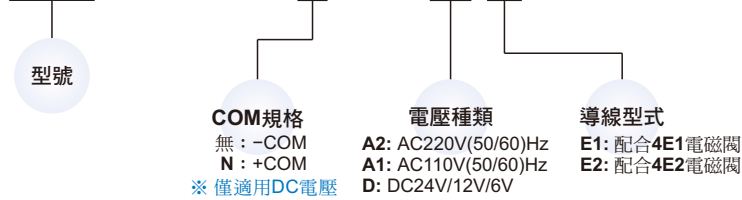

25 PIN 配線：

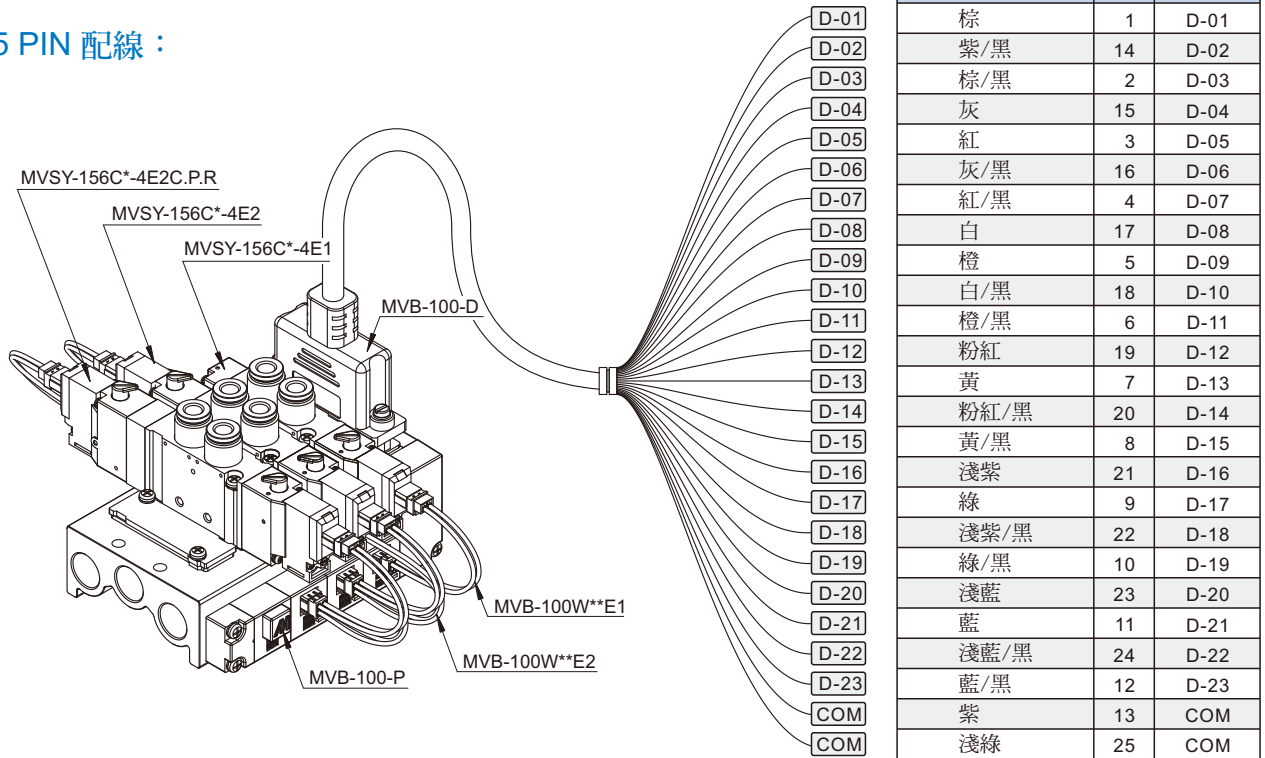

MVB-100-W\*\*E1

MVB-100-W\*\*E2

